

TN-UHF-Q300-EU-CDS

UHF čtečka

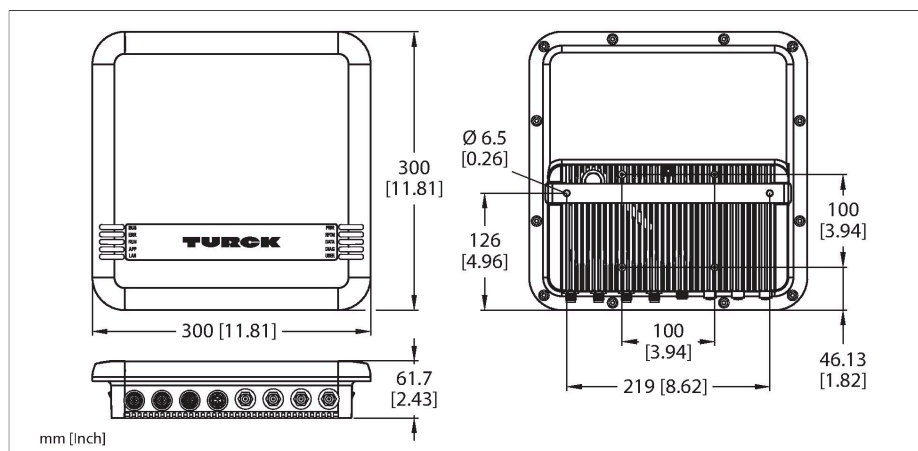

Technické údaje

Typ	TN-UHF-Q300-EU-CDS
ID č.	100000895
Certifikáty	CE
Elektrické údaje	
Napájecí napětí	18...30 VDC
DC jmenovitý provozní proud	≤ 3500 mA
PoE standard	IEEE 802.3at (PoE+)
Datový přenos	elektromagnetické střídavé pole
Technologie	UHF RFID
Oblast použití (UHF)	Evropa, Indie, Turecko, Jižní Afrika (865...868 MHz)
Standards komunikace a protokolů	ISO 18000-63 EPCglobal Gen 2
Odstup mezi kanály	200 kHz
Výstupní výkon	≤ 2 W (ERP), lze nastavit
Polarizace antény	kruhová/lineární, nastavitelná
Dipól antény	65°
Výstupní funkce	čtení/zápis
Mechanické údaje	
Provedení	nevestavné
Okolní teplota	-20... +50 °C
Pouzdro	kvádrové pouzdro
Rozměry	300 x 300 x 61.7 mm
Materiál pouzdra	hliník, AL, stříbrná
Materiál aktivní plochy	polyamid vyztužený skleněným vlákny, PA6-GF30, černá
Odolnost vůči vibracím	55 Hz (1 mm)
Odolnost proti rázům	30 g (11 ms)
Stupeň krytí	IP67

Vlastnosti

- integrovaný web server s možností nastavení čtečky
- webový testovací UHF RFID nástroj pro ověření vzduchového interface
- odolnost vůči UV záření
- 4 × připojení pro pasivní UHF RFID antény
- 4 × konfigurovatelný digitální kanál pro PNP vstupy nebo 0,5 A výstupy
- programování dle IEC 61131-3 pomocí - CODESYS V3
- Codesys V3 PLC Runtime
- CODESYS OPC-UA server
- PROFINET device, EtherNet/IP device nebo Modbus TCP master/slave
- datové rozhraní „U“ pro komfortní používání RFID funkcí
- integrace v PLC bez potřeby speciálního funkčního bloku
- LED a diagnostika
- přístroj je určen pouze pro provoz v rámci Evropské unie (EU), Indii, Turecku a Jižní Africe při 865 ... 868 MHz

Funkční princip

UHF čtečky vytváří okolo sebe přenosovou oblast. Její velikost závisí na vzájemné kombinaci čtečky a datového nosiče. Dosažitelné vzdálenosti se mohou lišit v závislosti na tolerancích součástí, místě montáže v aplikaci, okolních podmínkách a vlivu materiálů (zejména kovů). Proto je bezpodmínečně nutné vyzkoušet aplikaci (zejména při čtení a zápisu za pohybu) v reálných podmínkách!

Technické údaje

Elektrické připojení	RP-TNC
Vstupní impedance	50 Ohm
MTTF	49 let dle SN 29500 (Ed. 99) 20°C
Popis systému	
Procesor	ARM Cortex A8, 32 bit, 800 MHz
Velikost paměti	256 MB Flash
Paměť RAM	512 MB DDR3
Programování	CODESYS V3
Uvolněno pro CoDeSys verze	V 3.5.11.20
Programovací jazyk	IEC 61131-3 (AWL, KOP, FUP, AS, ST)
Aplikační úlohy	10
Počet POU	1024
Programovací rozhraní	Ethernet
Čas cyklu	< 1ms pro 1000 AWL příkazů (bez I/O cyklu)
Vstupní data	8
Výstupní data	8
Datové rozhraní RFID	UHF
Systémová data	
Přenosová rychlost Ethernet	10/100 Mbps
Připojení Ethernet	1x M12, 4pinová, kódování D
Webserver	Standardně: 192.168.1.254
Modbus TCP	
Adresace	static IP, BOOTP, DHCP
Podporované funkční kódy	FC1, FC2, FC3, FC4, FC5, FC6, FC15, FC16, FC23
Počet TCP připojení	8
Výstupní data (PAA)	max. 1024
Vstupní data (PAE)	max. 2014
Ethernet/IP	
Adresace	dle specifikace EtherNet/IP
Device Level Ring (DLR)	podporováno
Input Assembly Instance	103
Vstupní data (PAE)	248
Output Assembly Instance	104
Výstupní data (PAA)	248
Class 1 connections (TCP)	10
Class 3 connections (TCP)	3
Configuration Assembly Instance	106
PROFINET	
Adresace	DCP
Min. čas cyklu	4 ms
Diagnostika	dle PROFINET Alarm Handling

Technické údaje

Automatická adresace	podporováno
Media Redundancy Protocol (MRP)	podporováno
Vstupní data (PAE)	max. 512
Výstupní data (PAA)	max. 512
Digitální vstupy	
Počet kanálů	4
Způsob připojení vstupů	M12,5 piny
Typ vstupu	PNP
Spínací mez	EN 61131-2 Typ 3, PNP
Napětí signálu nízké úrovně	< 5 V
Napětí vysoké úrovně signálu	> 11 V
Proud nízké úrovně signálu	< 1.5 mA
Proud vysoké úrovně signálu	> 2 mA
Typ diagnostiky vstupů	Kanálová diagnostika
Digitální výstupy	
Počet kanálů	4
Způsob připojení výstupů	M12,5 piny
Typ výstupu	PNP
Typ diagnostiky výstupů	Kanálová diagnostika
Systémová data	
Množství v balení	1

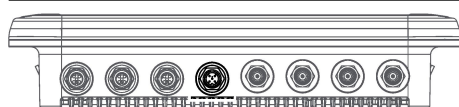

Upozornění

napájecí kabel:
 UX18415 RKC 4.4T-0.5-RSM 40/S3520
 UX18416 RKC 4.4T-2-RSM 40/S3520
 UX14184 RKC 4.4T-3-RSM 40/S3520
 UX14185 RKC 4.4T-5-RSM 40/S3520

napájení M12 x 1

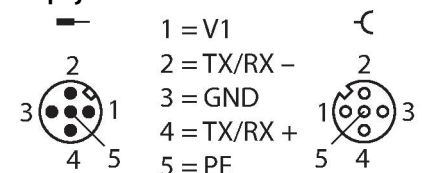

24 VDC / COM

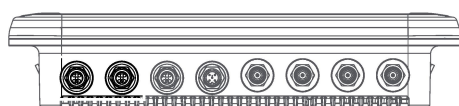

Upozornění

Kabely pro senzory a akční členy / PUR
 propojovací kabel (např.):
 RKC4.4T-2-RSC4.4T/TXL
 ID č. 6625608
 Y-kus pro DXP
 VBS2-FSM4.4-2FKM4
 ID č. 6930560

I/O rozdělovač M12 x 1

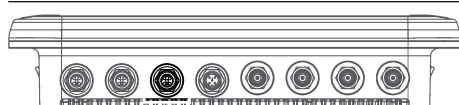
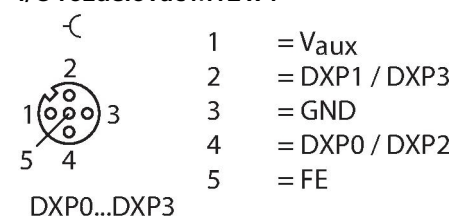

Upozornění

Kabel Ethernet (např.):
 RSSD-RJ45S-4416-5M
 Ident.č. 6441633

Ethernet M12 x 1

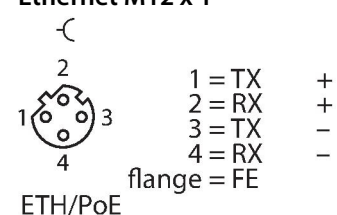

Příslušenství

Rozměrový náčrtek	Typ	ID č.	
	TN-UHF-CBL-HF240-RPTNC-1-SMA	100028191	Koaxiální kabel HF240, délka 1 m
	TN-UHF-CBL-HF240-RPTNC-2-SMA	100028192	Koaxiální kabel HF240, délka 2 m
	TN-UHF-CBL-HF240-RPTNC-4-SMA	100028193	Koaxiální kabel HF240, délka 4 m
	TN-UHF-CBL-HF240-RPTNC-6-SMA	100028194	Koaxiální kabel HF240, délka 6 m
	TN-UHF-CBL-HF240-RPTNC-8-SMA	100028195	Koaxiální kabel HF240, délka 8 m
	TN-UHF-CBL-HF240-RPTNC-10-SMA	100028196	Koaxiální kabel HF240, délka 10 m
	TN-UHF-CBL-HF240-RPTNC-12-SMA	100028197	Koaxiální kabel HF240, délka 12 m

Příslušenství

Rozměrový náčrtek	Typ	ID č.	
	TN-UHF-ANT-Q150-ETSI	100028595	Pasivní UHF RFID anténa s rozměry 150 x 150 mm
	TN-UHF-ANT-NF-Q150-ETSI-FCC	100028594	Pasivní UHF RFID anténa s rozměry 150 x 150 mm
	TN-UHF-ANT-Q280-ETSI	100028601	Pasivní UHF RFID anténa s piny VESA100 a rozměry 280 x 280 mm
	TN-UHF-ANT-Q250-ETSI	100028599	Pasivní UHF RFID anténa s rozměry 250 x 250 mm