

M18-3VPDS-2M

Optosenzor – reflexní snímače

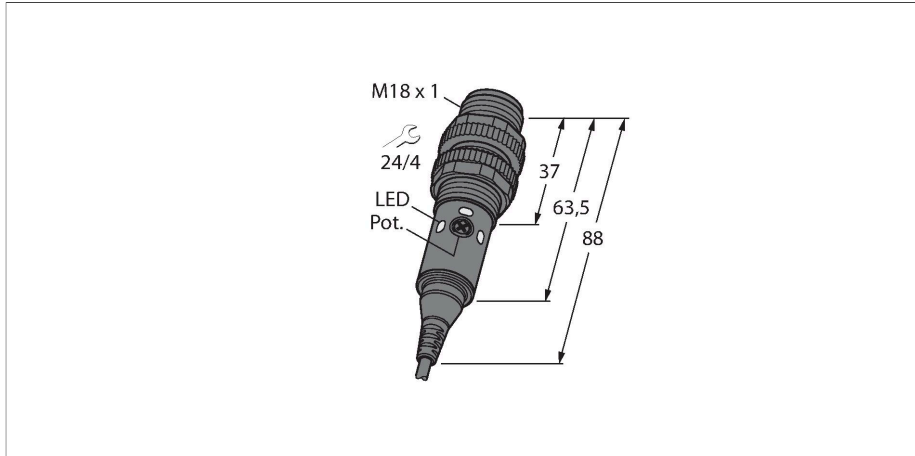

Technické údaje

Typ	M18-3VPDS-2M
ID č.	3092553
Optická data	
Funkce	senzor přiblížení
Druh provozu	difuzní
Barva světla	červená
Vlnová délka	624 nm
Rozsah	1...300 mm
Elektrické údaje	
Napájecí napětí	10...30 VDC
Proud naprázdno	≤ 16 mA
Ochrana proti zkratu	ano / taktovaná
Ochrana proti přepólování	ano
Výstupní funkce	přepínací, PNP
Doba ustálení	≤ 100 ms
Reakční čas typicky	< 1.5 ms
Možnost nastavení	potenciometr
Mechanické údaje	
Pouzdro	trubka, pouzdro M18 x 1
Rozměry	Ø 18 x 88 mm
Materiál pouzdra	kov, niklovaná mosaz
Čočka	Acrylic
Elektrické připojení	kabel, 2 m, PVC
Počet žil	4
Průřez žily	0.5 mm ²
Okolní teplota	-40... +70 °C
Stupeň krytí	IP67

Vlastnosti

- kabel 2 m
- stupeň krytí IP67 / IP69K
- okolní teplota: -40...+70 °C
- napájecí napětí: 10...30 VDC
- přepínací PNP výstup

Schéma zapojení

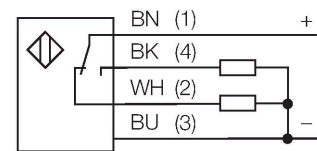

Funkční princip

Vysílač a přijímač jsou umístěny v jednom pouzdře. Odraz světla od objektu je detekován a vede k sepnutí senzoru. Proto závisí spínací rozsah ve značné míře na odrazivosti objektu.

Akční rádius

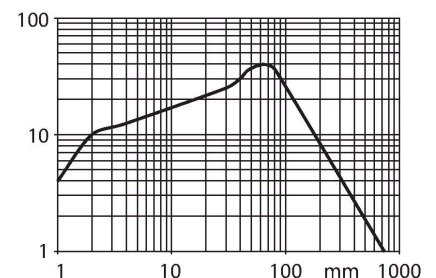

Technické údaje

	IP69
Speciální vlastnosti	Wash down
Indikace napájení	LED, zelená
Indikace stavu výstupu	2 x LED, žlutá
Signalizace poruchy	bliká
Indikace funkční rezervy	LED
indikace alarmu	bliká
Testy / certifikáty	
Certifikáty	CE, cULus

Příslušenství

MW-18

6945004

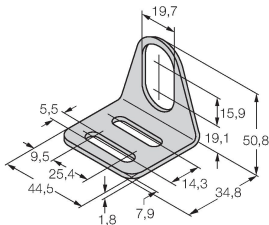

Montážní úchytka pro závitová pouzdra; materiál: nerez A2 1.4301 (AISI 304)

SMB18A

3033200

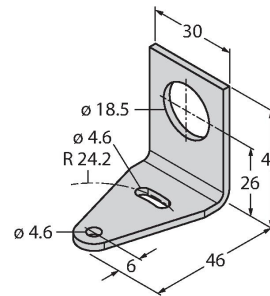

Montážní úchytka úhlová, nerez, pro závitová pouzdra M18

SMB18FAM10

3011184

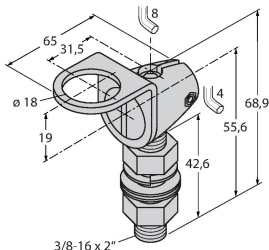

Montážní úchytka, VA 1.4401, pro závity 18 mm, závit M10 x 1,5

SMB18SF

3052519

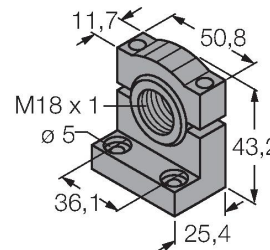

Montážní úchytka, černý PBT, pro závitová pouzdra M18, otočná

SMBS18-2-1

3085931