

# RKC4.441T-20/TEB

## Kabely pro senzory a akční členy / PVC – Připojovací kabel

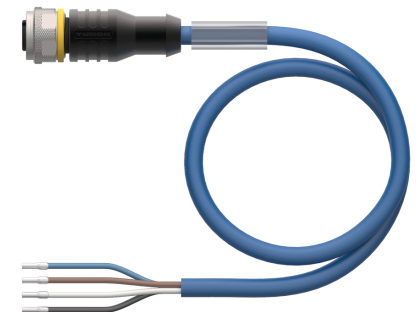
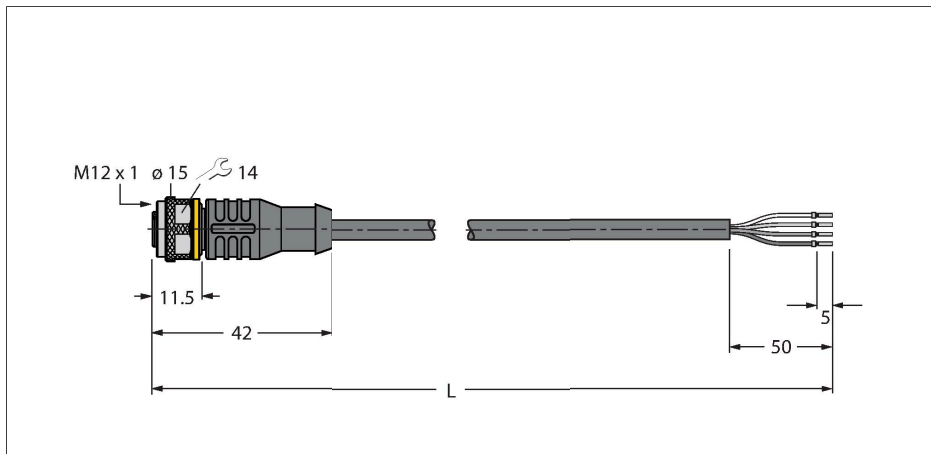

### Technické údaje

|   |  |
|---|--|
| Typ                                     | RKC4.441T-20/TEB                         |
| ID č.                                   | 6628448                                  |
| Konektor A                              | zásuvka, M12 x 1, přímý, kódování A      |
| Počet pólů                              | 4  |
| Kontakty                                | mosaz, CuZn, zlaceno                     |
| Držák kontaktů                          | plast, TPU, černá                        |
| Tělo zásuvky                            | plast, TPU, černá                        |
| Převlečná matice / šroub                | mosaz, CuZn, niklováno                   |
| Těsnění                                 | plast, FPM/FKM                           |
| mechanická životnost                    | > 100 cyklů                              |
| Stupeň znečištění                       | 3  |
| Typ ochrany                             | IP67, IP69K, pouze v zašroubovaném stavu |
| <b>Kabel</b>                            |  |
| Průměr kabelu                           | Ø 4.6 mm ±0.20                           |
| Délka kabelu                            | 20 m                                     |
| Materiál kabelu                         | PVC, modrá                               |
| Izolace žil                             | PVC                                      |
| Průřez žily                             | 4 x 0.34 mm <sup>2</sup>                 |
| Konstrukce žily                         | 42 x 0.1 mm                              |
| Barva žil                               | BN, WH, BU, BK                           |
| <b>Elektrické vlastnosti při +20 °C</b> |  |
| Jmenovité napětí                        | 250 V                                    |
| Zkušební napětí:                        | 2000 V                                   |
| Proudové zatížení                       | 4 A                                      |
| Izolační odpor                          | > 30.5 MΩ/km                             |
| Vnitřní odpor                           | max. 57 Ω/km                             |
| Jmenovitá Kapacita                      | 0.49 pF/m                                |

### Vlastnosti



- zásuvka M12 přímá 4pinová
- materiál pláště: PVC
- barva pláště: modrá
- samozhášivý
- odolnost vůči chemikáliím a olejům
- odolnost vůči mikrobům a hydrolyze
- bez LABS
- stupeň krytí: IP67, IP69K
- délka kabelu: 20 m

### Průřez kabelu

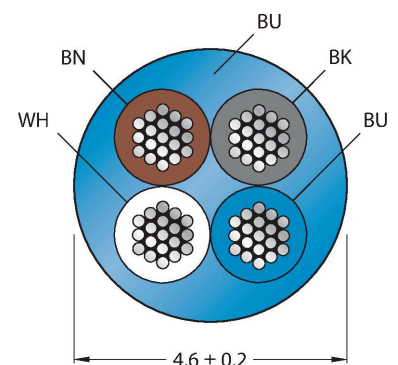

### Zapojení kontaktů

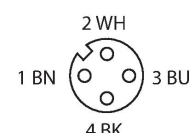

## Technické údaje

|   |                 |
|---|-----------------|
| Jmenovitá Indukčnost                    | nom. 1.08 mH/km |
| <b>Mechanické a chemické vlastnosti</b> |                 |
| Poloměr ohybu (pevné umístění)          | ≥ 5 x Ø         |
| Poloměr pohybu (pohyblivé umístění)     | ≥ 10 x Ø        |
| v klidovém stavu                        | -40... +105 °C  |
| v zatíženém stavu                       | 0... +80 °C     |
| Certifikáty                             | cULus           |

## Schéma zapojení

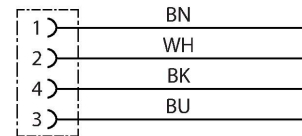

## Příslušenství

**HAS8141-0** **6905406**

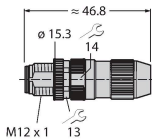

Samostatná zástrčka M12x1 přímá 4pinová, samočezné kontakty, průměr kabelu 4.0...5.1 mm, průřez žíly 0,14...0.34 mm<sup>2</sup>, plastové pouzdro, kovová matice

**HAS8241-0** **6905400**

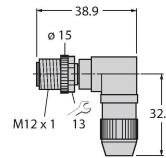

Samostatná zástrčka M12x1 úhlová 4pinová, samočezné kontakty, průměr kabelu 4.0...5.1 mm, průřez žíly 0,14...0.34 mm<sup>2</sup>, plastové pouzdro, kovová matice

**BS8141-0** **69010**

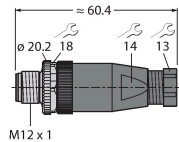

Samostatná zástrčka M12x1 přímá 4pinová, šroubovací svorky, průměr kabelu 4.0...6.0 mm, průřez žíly 0,14...0.75 mm<sup>2</sup>, plastové pouzdro, kovová matice

**BS8241-0** **69011**

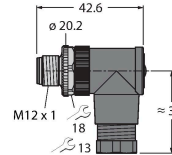

Samostatná zástrčka M12 x 1 úhlová 4pinová, šroubovací svorky, průměr kabelu 4.0...6.0 mm, průřez žíly 0,14...0.75 mm<sup>2</sup>, plastové pouzdro, kovová matice

**FW-ERSPM0426-SA-P-0408** **100002048**

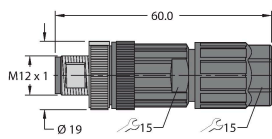

Samostatná zástrčka M12x1 přímá 5pinová, nasunovací, průměr kabelu 4.0...8.0 mm, průřez žíly 0,14...0.75 mm<sup>2</sup>, plastové pouzdro, kovová matice

**FW-ERSPM0416-SA-S-0408** **100002288**

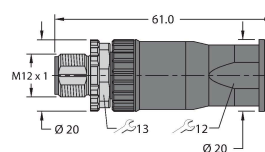

Samostatná zástrčka M12x1 přímá 4pinová, šroubovací svorky, průměr kabelu 4.0...8.0 mm, průřez žíly 0,25...1.5 mm<sup>2</sup>, plastové pouzdro, kovová matice

**FW-EWSPM0416-SA-S-0408** **100002290**

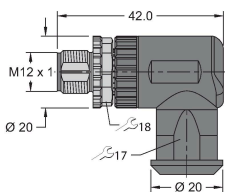

Samostatná zástrčka M12x1 úhlová 4pinová, šroubovací svorky, průměr kabelu 4.0...8.0 mm, průřez žíly 0,25...1.5 mm<sup>2</sup>, plastové pouzdro, kovová matice

**TORQUE-WRENCH-SET-AS** **6936170**

Sada momentových klíčů, rukojeť s nastavením momentu 0,4 - 1 Nm, klíč pro M12 (SW14)

BLANK-LABEL-FOR-CORDSETS-TEL-TXL 6936206

Popisovací štítek pro kabely řady TEL a TXL, délka: 18 mm, výška: 4 mm, materiál: polykarbonát (PC), barva: bílá, bez halogenů, samozhášivý

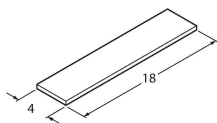

## Příslušenství

| Rozměrový náčrtek | Typ                   | ID č.     |   |
|-------------------|-----------------------|-----------|---|
|                   | LABEL-HOLDER-FLEX-PVC | 100048170 | Držák štítků z PVC pro identifikaci propojovacích kabelů (produktové řady TEL/TXL); pro průměry kabelů: 50 ks |