

# WKC8T-5/TXL

## Actuator- en sensorkabel / PUR – Aansluitkabel

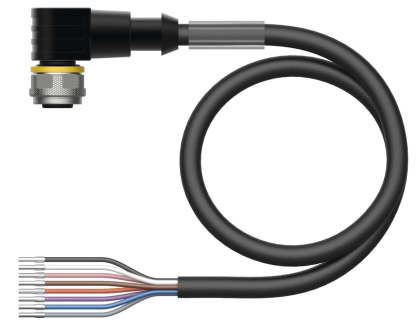
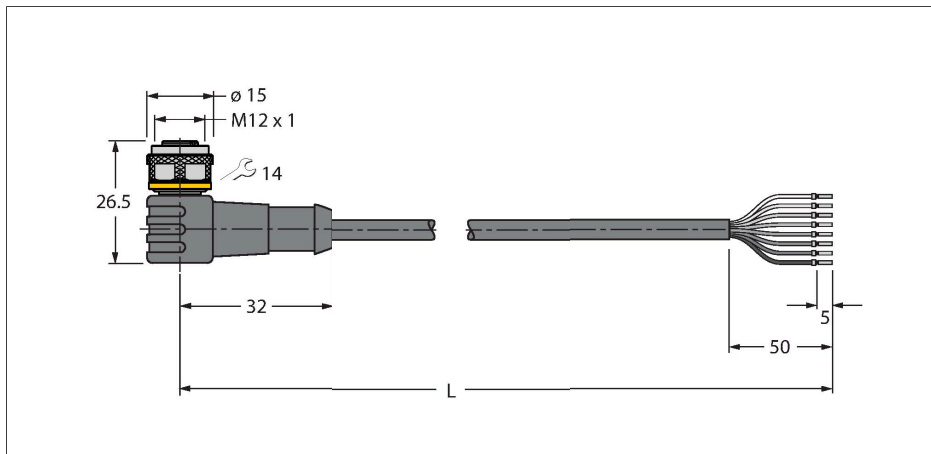

### Technische gegevens

|                                      |  |
|--------------------------------------|--|
| Type                                 | WKC8T-5/TXL                                  |
| Identnr.                             | 6625146                                      |
| Opmerking over het product           | Draadkleuren en afbeelding kunnen afwijken.  |
| Connector A                          | Contraconnector, M12 × 1, Haaks, A-gecodeerd |
| Aantal polen                         | 8  |
| Contacten                            | Messing, CuZn, Verguld                       |
| Contactdrager                        | Kunststof, TPU, Zwart                        |
| Greep                                | Kunststof, TPU, Zwart                        |
| Wartelmoer/-bout                     | Messing, CuZn, Vernikkeld                    |
| Dichtingsring                        | Kunststof, FPM/FKM                           |
| Mechanische levensduur               | > 100 Steekcycli                             |
| Vervuilinggraad                      | 3  |
| Beschermingsklasse                   | IP67, IP69K, Enkel in geschroefde toestand   |
| Kabel                                |  |
| Kabeldiameter                        | Ø 5.8 mm ±0.20                               |
| Kabellengte                          | 5 m  |
| Kabelmantel                          | PUR, Zwart                                   |
| Aderisolatie                         | PP   |
| Aderdoorsnede                        | 8 x 0.25 mm <sup>2</sup>                     |
| Draadopbouw                          | 32 x 0.1 mm                                  |
| Aderkleuren                          | BN, WH, BU, BK, GY, PK, VT, OG               |
| Elektrische eigenschappen bij +20 °C |  |
| Nominale spanning                    | 30 V   |
| Testspanning                         | 2000 V                                       |
| Stroombelastbaarheid                 | 2 A  |

### Kenmerken



- M12-contraconnector, haaks, 8-polig
- Mantelmateriaal: PUR
- Mantelkleur zwart
- Geschikt voor kabelrupsen
- Bestand tegen chemicaliën, UV-straling en olie
- Vlamvertragend (FT2 conform UL 1581, IEC 60332-2-2)
- Lasvonkenbestendig
- Halogeen-, siliconen-, PVC- en LABS-vrij
- Bijzonder slijtvast
- Beschermingsklasse: IP67, IP69K
- kabellengte: 5,0 meter

### Kabeldoorsnede

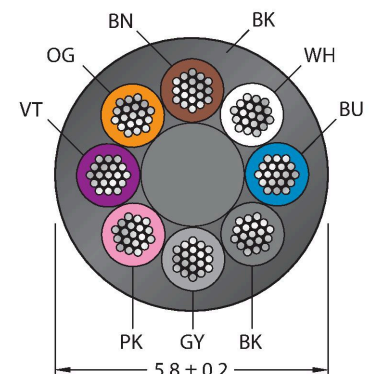

### Contactconfiguratie

## Technische gegevens

|   |                               |
|---|-------------------------------|
| Isolatiweerstand                                    | > 30.5 MΩ/km                  |
| Elektrische weerstand                               | Max. 79 Ω/km                  |
| <b>Mechanische en chemische eigenschappen</b>       |                               |
| Buigradius (vaste installatie)                      | ≥ 5 x Ø                       |
| Buigradius (flexibele inzet)                        | ≥ 10 x Ø                      |
| Buigcycli   | ≥ 5 Miljoen                   |
| Toegelaten versnelling                              | Max. 5 m/s <sup>2</sup>       |
| Toegelaten verplaatsing horizontaal                 | 5 m (bij 5 m/s <sup>2</sup> ) |
| Toegelaten verplaatsing verticaal                   | 2 m (bij 5 m/s <sup>2</sup> ) |
| Toegelaten verplaatsingssnelheid                    | 3.3 m/s                       |
| Torsiebelasting                                     | ± 180 °/m                     |
| in rusttoestand                                     | -50...+80 °C                  |
| in bewogen toestand                                 | -25...+80 °C                  |
| Omgevingstemperatuur bij gebruik met sleepleidingen | -25...+60 °C                  |
| Certificaten  | cULus                         |

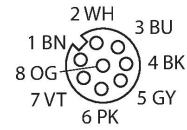

## Functieprincipe

afbeelding toont designstand met zeskantmontagemoer (Productie vanaf KW11/2016). Schakelschema toont contactbezetting volgens DIN EN 60947-5-2 (Productie vanaf KW16/2017).

## schakelplan

|   |    |
|---|----|
| 1 | BN |
| 2 | WH |
| 3 | BU |
| 4 | BK |
| 5 | GY |
| 6 | PK |
| 7 | VT |
| 8 | OG |

### draadkleuren

| Pin | DIN 47100 (verouderd) | DIN EN 60947-5-2 (nieuw) |
|-----|-----------------------|--------------------------|
| 1   | WH                    | BN                       |
| 2   | BN                    | WH                       |
| 3   | GN                    | BU                       |
| 4   | YE                    | BK                       |
| 5   | GY                    | GY                       |
| 6   | PK                    | PK                       |
| 7   | BU                    | VT                       |
| 8   | RD                    | OG                       |

## Toebehoren

BS8181-0

6901004

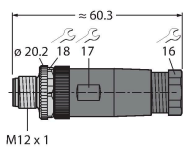

Confectioneerbare connector, M12 × 1, recht, 8-polig, schroefklemmenansluiting, kabeldiameter 6,0 tot 8,0 mm, aderdoorsnede/klemvermogen 0,14 tot 0,50 mm<sup>2</sup>, kunststof behuizing, metalen montagemoer

BS8281-0

6930862

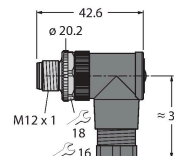

Confectioneerbare connector, M12 × 1, haaks, 8-polig, schroefklemmenansluiting, kabeldiameter 6,0 tot 8,0 mm, aderdoorsnede/klemvermogen 0,14 tot 0,50 mm<sup>2</sup>, kunststof behuizing, metalen montagemoer

CMBS8181-0

6930792

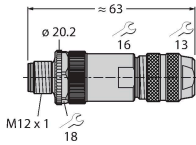

Confectioneerbare connector, M12 x 1, recht, 8-polig, schroefklemmenaansluiting, kabeldiameter 6.0 tot 8.0 mm, aderdoorsnede/klemvermogen 0.14 tot 0.50 mm<sup>2</sup>, metalen behuizing, metalen montagevoet, afschermbaar, o.a. ook voor Ethernet

TORQUE-WRENCH-SET-AS

6936170

draaimomentsleutelset; greep met instelbaar draaimoment 0.4 - 1.0 Nm, instelwerktuig draaimoment, gaffelsleutel voor M8 (SW9), gaffelsleutel voor M12 (SW14)

BLANK-LABEL-FOR-CORDSETS-TEL-TXL

6936206

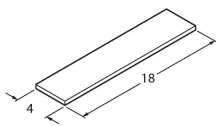

markeringsplaatjes voor TEL- en TXL-leidingen, lengte plaatje: 18 mm, hoogte plaatje: 4 mm, materiaal: polycarbonaat (PC), kleur: wit, halogeenvrij en vlamwerend

## Toebehoren

| Afmetingen | Type                  | Identnr.  |  |
|------------|-----------------------|-----------|--|
|            | LABEL-HOLDER-FLEX-PVC | 100048170 | Pvc etikethouder voor identificatie van verlengkabels (TEL-/TXL-productserie); voor kabeldiameters: min. 5 mm; afmetingen 4 × 18 mm; leveringseenheid: 50 stuks per pakket |