

# WKC4.4T-5/TEL

## Actuator/cablu senzor, PVC – Cablu de conectare

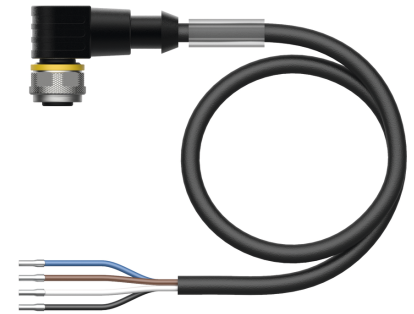
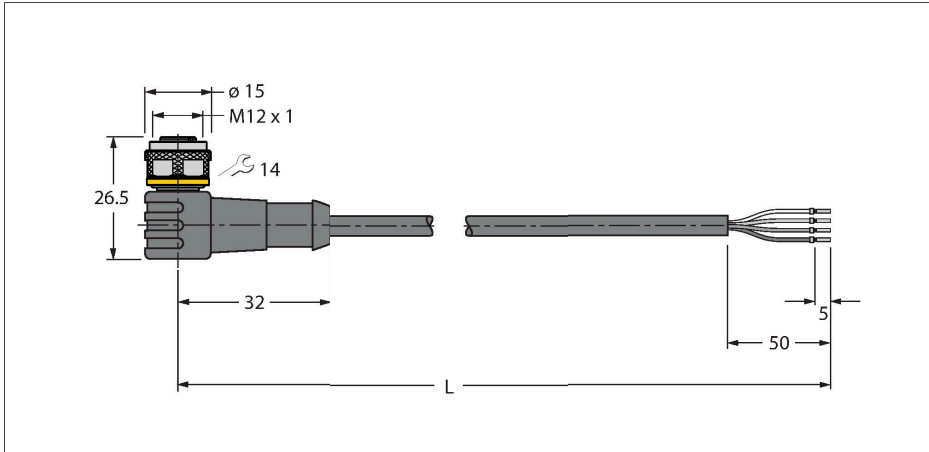

### Caracteristici tehnice

|   |                                |
|---|--------------------------------|
| Tip   | WKC4.4T-5/TEL                  |
| Nr. ID                                      | 6625026                        |
| Conector A                                  | Mamă, M12 × 1, Cu cot, Codat-A |
| Număr de pini                               | 4                              |
| Contacte                                    | Alamă, CuZn, Aurit             |
| Suportul contactelor                        | Plastic, TPU, Negru            |
| Corp  | Plastic, TPU, Negru            |
| Piuliță/șurub                               | Alamă, CuZn, Placat cu nichel  |
| Etanșare                                    | Plastic, FPM/FKM               |
| Durata de viață din punct de vedere mecanic | > 100 Cicluri de cuplare       |
| Grad de poluare                             | 3                              |
| Tip de protecție                            | IP67, IP69K, Numai filetat     |
| Cablu                                       |                                |
| Diametru cablu                              | Ø 4.6 mm ±0.20                 |
| Lungime cablu                               | 5 m                            |
| Manșon cablu                                | PVC, Negru                     |
| Izolația conductorului                      | PVC                            |
| Secțiune miez                               | 4 x 0.34 mm <sup>2</sup>       |
| Aranjamentul conductorului multifilar       | 42 x 0.1 mm                    |
| Culori fire                                 | BN, WH, BU, BK                 |
| Caracteristici electrice la +20 °C          |                                |
| Tensiune nominală                           | 250 V                          |
| Tensiune de test                            | 2000 V                         |
| Curent                                      | 4 A                            |
| Rezistență de izolare                       | > 30.5 MΩ/km                   |
| Rezistență directă                          | max. 57 Ω /km                  |

### Caracteristici



- Conector mamă M12, cu cot, 4-pini
- Material izolație exterioară: PVC
- Culoare izolație exterioară: negru
- Rezistent la uleiuri și agenți chimici
- Ignifug
- Rezistent la acizi și soluții alcaline
- Rezistent la hidroliză și la microbi.
- Fără LABS
- Clasă de protecție: IP67, IP69K
- Lungime cablu: 5,0 m

### Secțiune cablu

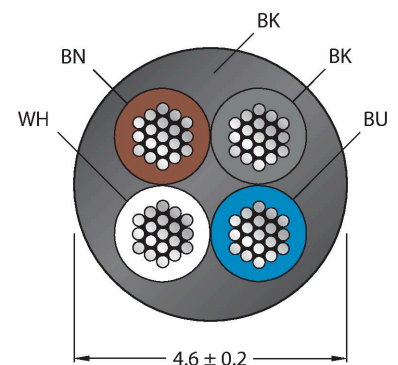

### Alocare contacte

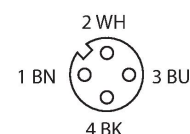

## Caracteristici tehnice

| Proprietăți mecanice și chimice    |                              |
|------------------------------------|------------------------------|
| Raza de curbare (instalare fixă)   | $\geq 5 \times \varnothing$  |
| Raza de curbare (utilizare mobilă) | $\geq 10 \times \varnothing$ |
| În staționare                      | -40...+105 °C                |
| În mișcare                         | -5...+80 °C                  |
| Certificări                        | cULus                        |

## Schema de conexiuni

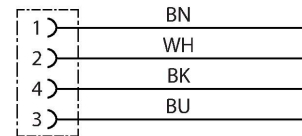

## Accesorii

HAS8141-0

6905406

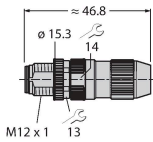

Conector tătă demontabil, M12 x 1, drept, 4-pini, conectare prin străpungerea izolației, orificiu pentru cablu între 4,0 și 5,1 mm, secțiune transversală/capacitate terminal între 0,14 și 0,34 mm<sup>2</sup>, carcasă de plastic, piuliță metalică

HAS8241-0

6905400

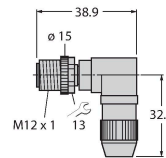

Conector tătă demontabil, M12 x 1, cu cot, 4-pini, conectare prin străpungerea izolației, orificiu pentru cablu între 4,0 și 5,1 mm, secțiune transversală/capacitate terminal între 0,14 și 0,34 mm<sup>2</sup>, carcasă de plastic, piuliță metalică

BS8141-0

69010

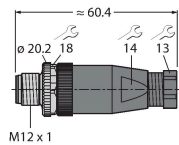

Conector tătă demontabil, M12 x 1, drept, 4-pini, conectare cu șuruburi, orificiu pentru cablu între 4,0 și 6,0 mm, secțiune transversală/capacitate terminal între 0,14 și 0,75 mm<sup>2</sup>, carcasă de plastic, șurub metalic de reținere

BS8241-0

69011

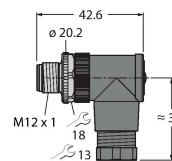

Conector demontabil, M12 x 1, cu cot, 4-pini, conectare cu șuruburi, orificiu pentru cablu între 4,0 și 6,0 mm, secțiune transversală/capacitate terminal între 0,14 și 0,75 mm<sup>2</sup>, carcasă de plastic, șurub metalic de reținere

FW-ERSPM0426-SA-P-0408

100002048

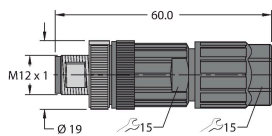

Conector tătă demontabil, M12 x 1, drept, 4-pini, conexiune push-in, orificiu pentru cablu între 4,0 și 8,0 mm, secțiune transversală/capacitate terminal între 0,14 și 0,75 mm<sup>2</sup>, carcasă de plastic, șurub metalic de reținere

FW-ERSPM0416-SA-S-0408

100002288

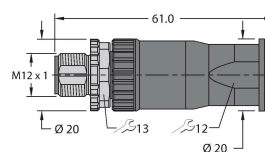

Conector tătă demontabil, M12 x 1, drept, 4-pini, conectare cu șuruburi, orificiu pentru cablu între 4,0 și 8,0 mm, secțiune transversală/capacitate terminal între 0,25 și 1,5 mm<sup>2</sup>, carcasă de plastic, șurub metalic de reținere

FW-EWSPM0416-SA-S-0408

100002290

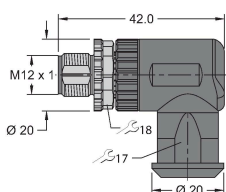

Conector tătă demontabil, M12 x 1, cu cot, 4-pini, conectare cu șuruburi, orificiu pentru cablu între 4,0 și 8,0 mm, secțiune transversală/capacitate terminal între 0,25 și 1,5 mm<sup>2</sup>, carcasă de plastic, șurub metalic de reținere

TORQUE-WRENCH-SET-AS

6936170

Set chei dinamometrice; mână cu cuplu ajustabil 0.4-1.0 Nm, cheie dinamometrică pentru M8 (SW9), cheie mecanică fixă pentru M12 (SW14)

BLANK-LABEL-FOR-CORDSETS-TEL-TXL 6936206

Etichetă pentru cabluri TEL și TXL,  
lungime: înălțime 18 mm 4 mm,  
material: policarbonat (PC), culoare:  
alb, fără halogeni și ignifug



## Accesorii

| Desen cu dimensiuni | Tip                   | Nr. ID    |   |
|---------------------|-----------------------|-----------|---|
|                     | LABEL-HOLDER-FLEX-PVC | 100048170 | Suport de etichetă din PVC pentru identificarea cablurilor de extensie (seria de produse TEL/TXL); pentru diametre de cablu min. 5 mm; 4 × 18 mm; bucăți livrate: 50 bucăți / pungă |