

ТВ-EM18WD-H1147-EX

Высокочастотная (HF) головка чтения/записи – Для взрывоопасных зон или зон со строгими требованиями (например, в пищевой промышленности)

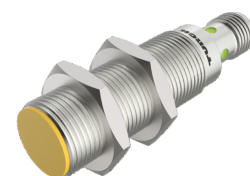
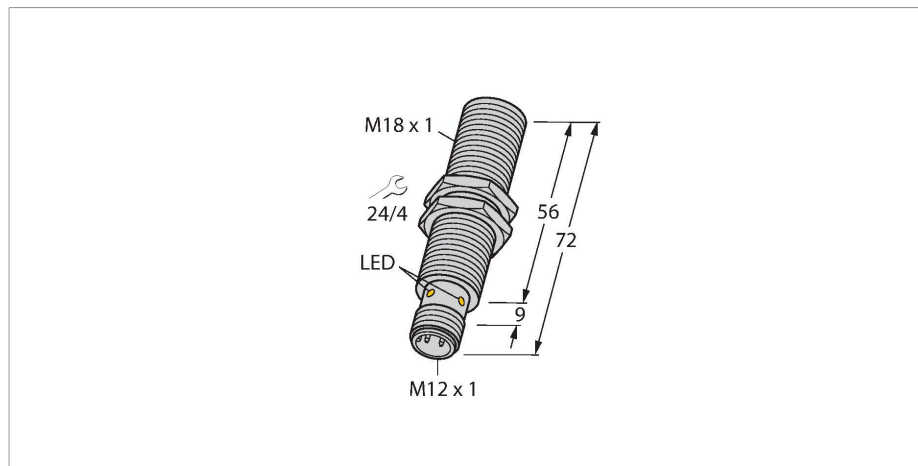

Технические характеристики

Тип	ТВ-EM18WD-H1147-EX
ID №	7030381
Сертификаты	CE UKCA UL FDA ATEX
Соответствие требованиям к радиооборудованию	EU/RED: Европа UK SI 2017/1206: Великобритания FCC: США IC: Канада MIC: Япония
Маркировка устройства	Ⓢ II 3G Ex ec IIC T4 Gc II 3D Ex tc IIIB T135°C Dc
Допущен в соответствии с	TURCK Ex-10005M X
Электрические параметры	
Рабочее напряжение	10...30 В =
Номинальный рабочий ток (DC)	≤ 80 мА
пусковой ток	700 мА Для: 1 мс
Передача данных	Индуктивная связь
Технология	ВЧ RFID
Рабочая частота	13,56 МГц
Стандарты радиосвязи и протокола	ISO 15693 NFC Тип 5
Макс. расстояние для чтения/записи	30 мм
Выходная функция	4-проводн., Запись/чтение
Механические характеристики	
Условия монтажа	Заподлицо
Температура окружающей среды	-25...+70 °C

Характеристики

- цилиндр с резьбой M18*1
- нержавеющая сталь, 1,4404
- верхняя крышка изготовлена из жидкого кристаллического полимера Vectra C130
- высокая степень защиты IP69K для экстремальных условий окружающей среды
- special double lip seal
- защита от основных кислот и щелочных моющих средств
- подходит для применения в пищевой промышленности
- постоянный четкий тип ярлыка 3-за лазерной обработки
- Питание и управление только через интерфейсный модуль BL ident
- Штекерный разъем M12 × 1, подключение только с помощью удлинительного кабеля BL ident
- ATEX category II 3 G, Ex zone 2
- ATEX category II 3 D, Ex zone 22

Соединители .../S2503

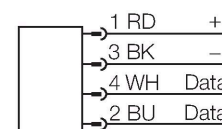

Соединители .../S2500

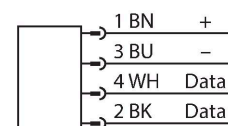

Технические характеристики

	Для взрывоопасных зон см. указания по применению
Конструкция	Цилиндр с резьбой, M18 x 1
Размеры	72 мм
Диаметр корпуса	Ø 18 мм
Материал корпуса	Нержавеющая сталь, 1.4404 (AISI 316L)
Материал активной поверхности	пластмасса, LCP
Вибростойкость	55 Гц (1 мм)
Ударопрочность	30 g (11 мс)
Степень защиты	IP68 IP69K
Электрическое подключение	M12 x 1
Средняя наработка до отказа	391 лет в соответствии с SN 29500- (Изд. 99) 20 °C
Индикатор рабочего напряжения	светодиод, зел.
В объем поставки включены:	SC-M12/3GD
укомплектованное количество	1

Соединители .../S2501

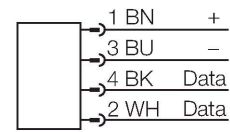

Принцип действия

Высокочастотные (HF) устройства чтения/записи работают на частоте 13,56 МГц с зоной передачи (0...500 мм) в зависимости от комбинации устройства чтения/записи и метки.

Дистанции чтения/записи, упомянутые здесь, представляют только стандартные значения, измеренные в лабораторных условиях без влияния различных материалов.

Дистанции чтения/записи для меток в металлическом корпусе TW-R**-M(MF) были определены в окружении металла. Достижимые расстояния могут изменяться до 30% в зависимости от допусков компонентов, условий монтажа, условий окружающей среды и воздействия расположенных рядом материалов (особенно при монтаже в металле). В соответствии с этим необходимы испытания системы в реальных условиях (особенно в отношении скоростного чтения/записи)!

Инструкция по монтажу/Описание

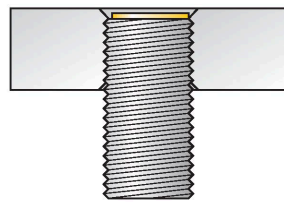

Диаметр активной области В Ø 18 мм

Ширина активной области В 18 мм

монтаж заподлицо

Светодиод	Цвет	Состояние	Значение
1	ВЫКЛ.	ВЫКЛ.	Рабочее напряжение выключено
	ЗЕЛЕНЫЙ	ВКЛ.	Рабочее напряжение включено
	ЗЕЛЕНЫЙ	МИГАЕТ (1 Гц)	ВЧ-поле выключено
	ЗЕЛЕНЫЙ	МИГАЕТ (2 Гц)	Метка в диапазоне обнаружения

Размеры	Обозначение типа	Расстояние чтения-записи		Зона передачи		Минимальное расстояние между 2 головками записи/чтения [mm]
		рекомендуемое (мм)	макс. (мм)	макс. длина (мм)	макс. ширина смещения (мм)	
	Идент. №					

<p> $\varnothing 20$ 2,8 </p>	IN TAG 200 SLIX2 100037960	8	15	12	6	54
<p> $\varnothing 20$ 2,8 </p>	IN TAG 200 2K FRAM 100002358	5	12	16	8	54
<p> $\varnothing 5,2$ $\varnothing 30$ 3 </p>	IN TAG 300 SLIX2 100002356	8	17	22	11	54
<p> $\varnothing 5,2$ $\varnothing 30$ 3 </p>	IN TAG 300 2K FRAM 100002359	6	14	18	9	54

Аксессуары

MW-18

6945004

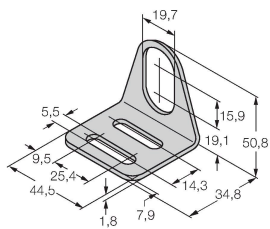

Монтажный кронштейн для цилиндрических резьбовых датчиков; материал: Нержавеющая сталь A2 1.4301 (AISI 304)

BSS-18

6901320

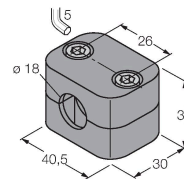

Монтажный зажим для цилиндрических гладких и резьбовых датчиков; материал: Полипропилен

PN-M18

6905310

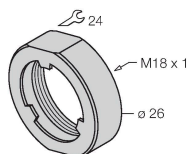

Гайка для защиты от ударов для резьбовых приборов M18x1; материал: Нерж. сталь A2 1.4305 (AISI 303)