

QS18EP6DBQ

Fotoelektrik Sensör – cisimden yansımali sensör

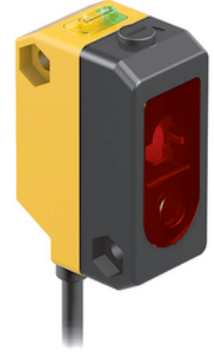
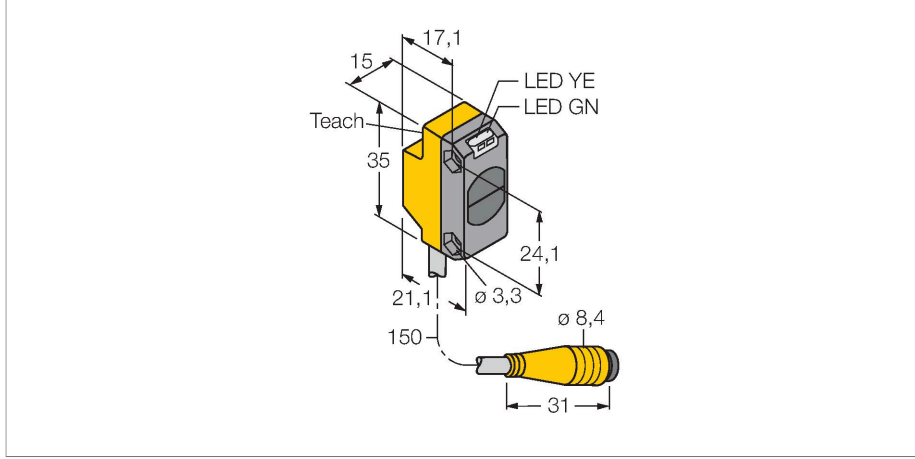

Teknik Veriler

Tip	QS18EP6DBQ
Tanit. no.	3068752
Optik veriler	
İşlev	Yakınlık anahtarı
Çalışma modu	yayınık
Işık tipi	IR
Dalga boyu	940 nm
Mesafe	0...500 mm
Elektrik verileri	
Çalışma voltajı	10...30 VDC
DC nominal çalışma akımı	≤ 100 mA
Yük akımı yok	≤ 35 mA
Ters kutup koruması	evet
Çıkış işlevi	NA kontak, PNP
Anahtarlama frekansı	≤ 833 Hz
Hazırlık gecikmesi	≤ 100 msn
Tipik yanıt süresi	< 0.6 msn
Ayar seçeneği	Düğme Uzaktan öğretim
Mekanik veriler	
Tasarım	Dikdörtgen, QS18
Boyutlar	21.1 x 15 x 35 mm
Gövde malzemesi	Plastik, ABS
Lens	plastik, PMMA
Elektriksel bağlantı	Konektörlü kablo, M8 x 1, 0.15 m, PVC
Çekirdek sayısı	4
Ortam sıcaklığı	-20...+70 °C

Özellikler

- Erkek uçlu, 4 telli, PVC, 150 mm kablo
- Koruma sınıfı IP67
- LED, çok yönlü görünür
- Öğretme düğmesi yoluyla ayarlanan hassasiyet
- Çalışma gerilimi: 10...30 VDC
- PNP kontak çıkış
- Aydınlıkta veya karanlıkta çalışma

Kablo bağlantı şeması

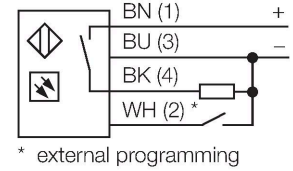

İşlevsel prensip

Reflektörlü sensörlerle aynıdır, verici ve alıcı devresi, yayınık modu sensörlerindekiyle aynı gövdede birleştirilmiştir. Ancak yayınık modu sensörleri, ışık huzmesinin kesintiye uğramasını değil, hedefin yansıtmasını algırlar. Bir hedef, yeterli miktarda ışığı alıcıya geri yansıtırsa algılanır. Böylece yayınık modu sensörlerinin anahtarlama mesafesi bu nedenle büyük ölçüde hedefin yansıtmasına bağlıdır. Bu tip sensörler, saydam nesnelere algılanması için özellikle uygundur (arka bastırma özelliği bulunan veya bulunmayan cisimden yansımali sensör veya yakınsak modu sensörleri).

Teknik Veriler

IP Derecesi	IP67
Özel özellikler	sürdürme/erteleme
Güç-açık göstergesi	LED, yeşil
Anahtarlama durumu	LED, sarı
Error indication	LED, yeşil, yanıp sönüyor
Aşırı kazanç göstergesi	LED
Alarm display	LED sarı yanıp sönüyor
Testler/onaylar	
Onaylar	CE, cURus

Kazanç eğrisi
Mesafe ile bağlantılı kazanç

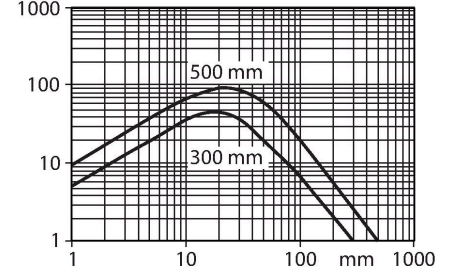

Aksesuarlar

SMB18A

3033200

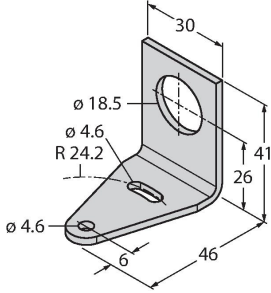

Montaj braket, dikdörtgen paslanmaz çelik, 18 mm dişli sensörler için

SMBQS18A

3069721

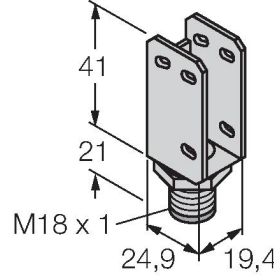

Montaj braket, paslanmaz çelik, 18 mm diş için

SMBQS18AF

3067467

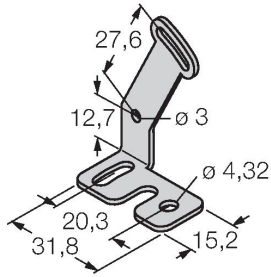

Montaj braket, paslanmaz çelik, 18 mm diş için

Aksesuarlar

Ölçekli çizim

Tip

PKG4M-2/TEL

Tanıt. no.

6625061

Bağlantı kablosu, dışı M8, düz, 4 pimli, kablo uzunluğu: 2 m, kılıf malzemesi: PVC, siyah; cULus onaylı; diğer kablo uzunlukları ve kaliteleri mevcuttur, bkz. www.turck.com



Ölçekli çizim

Tip

PKW4M-2/TEL

Tanıt. no.

6625067

Bağlantı kablosu, dişi M8, açılı, 4 pimli,
kablo uzunluğu: 2 m, kılıf malzemesi:
PVC, siyah; cULus onaylı; diğer kablo
uzunlukları ve kaliteleri mevcuttur, bkz.
www.turck.com

