

## QS30AFQ

### Fotoelektrik Sensör – Ayarlanabilir arka plan bastırma özelliği bulunan cisimden yansımali sensör

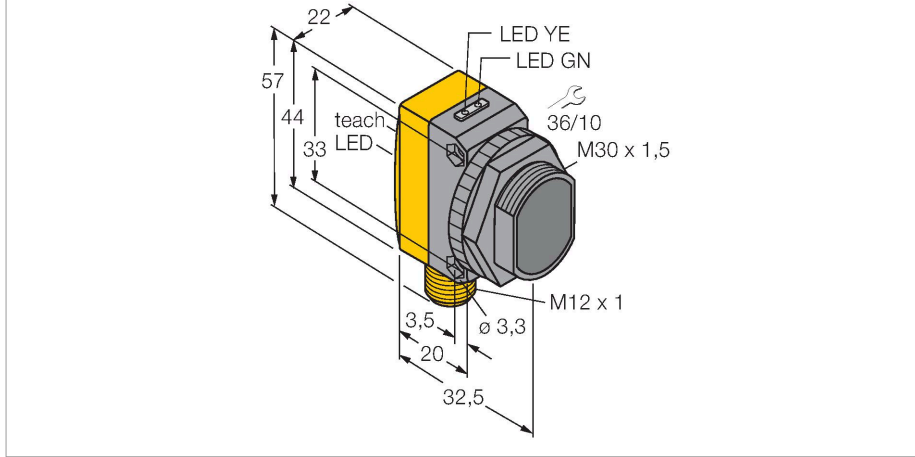

#### Teknik Veriler

Tip	QS30AFQ
Tanit. no.	3070381
<b>Optik veriler</b>	
İşlev	Yakınlık anahtarı
Çalışma modu	Arka plan bastırma, ayarlanabilir
Işık tipi	kırmızı
Dalga boyu	660 nm
Mesafe	50...300 mm
<b>Elektrik verileri</b>	
Çalışma voltajı	10...30 VDC
Kaçak dalgalanma	< 10 % U <sub>ss</sub>
DC nominal çalışma akımı	≤ 150 mA
Yük akımı yok	≤ 45 mA
Kısa devre koruması	evet
Ters kutup koruması	evet
Çıkış işlevi	NA kontak, PNP/NPN
Anahtarlama frekansı	≤ 500 Hz
Hazırlık gecikmesi	≤ 250 msn
Tipik yanıt süresi	< 1 msn
Ayar seçeneği	Düğme Uzaktan öğretme
<b>Mekanik veriler</b>	
Tasarım	Dişli dikdörtgen model, QS30
Boyutlar	Ø 30 x 35 x 22 x 57 mm
Gövde malzemesi	Plastik, Termoplastik malzeme, Sarı
Lens	plastik, Akrilik

#### Özellikler

- Erkek M12 x 1, 5 telli
- Koruma sınıfı IP67
- LED, çok yönlü görünür
- Öğretme düğmesi yoluyla ayarlanan kesme noktası
- Çalışma gerilimi: 10...30 VDC
- Kontak çıkışı, bipolar
- Aydınlıkta veya karanlıkta çalışma

#### Kablo bağlantı şeması

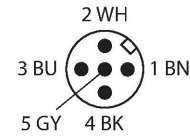
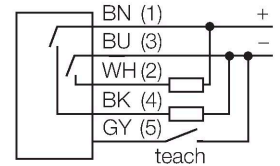

#### İşlevsel prensip

Arka plan bastırma özelliği bulunan yayınlık modu sensörleri, tek bir verici ve bir dizi alıcı eleman ile birlikte çalışır. Hedefin konumu ve sensörün optik yapısı, hangi alıcı elemanın en çok ışığı alacağını belirler. Ardından sensörün elektronik yapısı, yansıtan hedefin ölçüm aralığının içinde veya dışında olduğunu belirler. Sensörler, ayarlanabilir veya sabit kesme noktasıyla birlikte mevcuttur.

Kazanç eğrisi  
Mesafe ile bağlantılı kazanç

## Teknik Veriler

Elektriksel bağlantı	Konektörler, M12 × 1, PVC
Çekirdek sayısı	5
Ortam sıcaklığı	-10...+55 °C
IP Derecesi	IP67
Özel özellikler	sürdürme/erteleme
Güç-açık göstergesi	LED, yeşil
Anahtarlama durumu	LED, sarı
Error indication	LED, yeşil, yanıp sönüyor
Aşırı kazanç göstergesi	Çubuk grafiği, kırmızı, yanıp sönüyor
<b>Testler/onaylar</b>	
Onaylar	CE

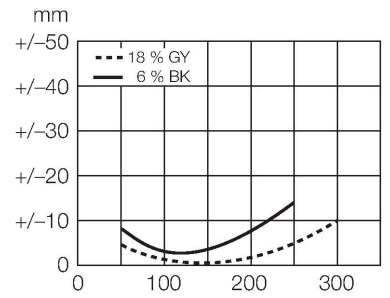
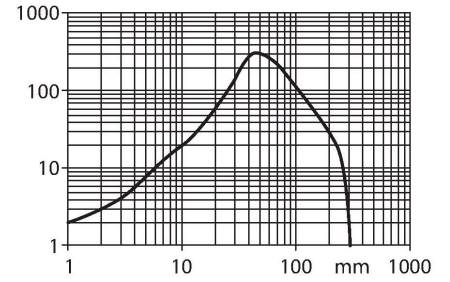

## Aksesuarlar

SMB30A

3032723

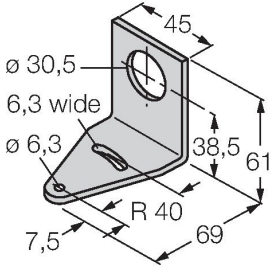

Montaj braketi, dikdörtgen paslanmaz çelik, 30 mm dişli sensörler için

SMBQS30L

3002809

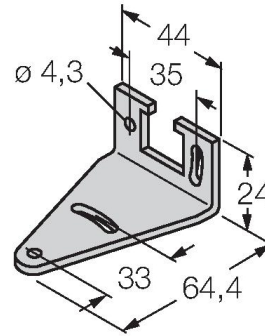

Montaj braketi, paslanmaz çelik, QS30 serisi için

SMB30MM

3027162

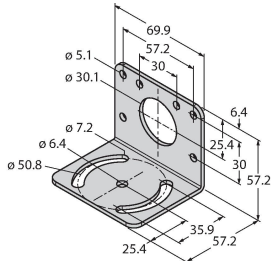

Montaj braketi, dikdörtgen paslanmaz çelik, 30 mm dişli sensörler için, hassas hizalama için geniş delikler

SMB30SC

3052521

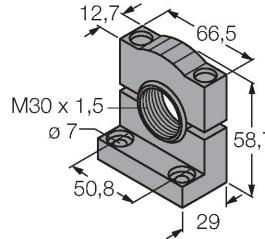

Montaj braketi, PBT siyah, 30 mm dişli sensörler için, döndürülebilir

## Aksesuarlar

Ölçekli çizim	Tip	Tanit. no.	
	WKC4.5T-2/TEL	6625028	Bağlantı kablosu, dişi M12, açılı, 5 pimli, kablo uzunluğu: 2 m, kılıf malzemesi: PVC, siyah; cULus onaylı; diğer kablo uzunlukları ve kaliteleri mevcuttur, bkz. <a href="http://www.turck.com">www.turck.com</a>
	RKC4.5T-2/TEL	6625016	Bağlantı kablosu, dişi M12, düz, 5 pimli, kablo uzunluğu: 2 m, kılıf malzemesi: PVC, siyah; cULus onaylı; diğer kablo uzunlukları ve kaliteleri mevcuttur, bkz. <a href="http://www.turck.com">www.turck.com</a>